

UŽIVATELSKÝ MANUÁL – NÁVOD K OBSLUZE

CAS

ELEKTRONICKÁ MŮSTKOVÁ VÁHA S VÝPOČTEM CENY

řady **EB**

M



 **LeonScale**
Hot-line 602 975 972

Dovozce do ČR:

ZEMAN Váhy s.r.o.

Vranovská 699/33, 61400 Brno

IČ 01804758



Tento soubor je chráněn autorskými právy
dovozce, společnosti ZEMAN Váhy s.r.o.

Jeho kopírování a komerční distribuce je
možná pouze se souhlasem autora

ZEMAN
VÁHY

1. ÚVOD, ZÁKLADNÍ POKYNY PRO POUŽÍVÁNÍ VÁHY

Pokud chcete, aby Vám Vaše váha sloužila spolehlivě a k Vaší spokojenosti, prostudujte prosím tento návod a řiďte se jeho pokyny. V případě jakékoliv poruchy volejte autorizovaný servis dle doporučení Vašeho prodejce nebo dovozce, jehož stránky najdete na internetové adrese www.zeman-vahy.cz.

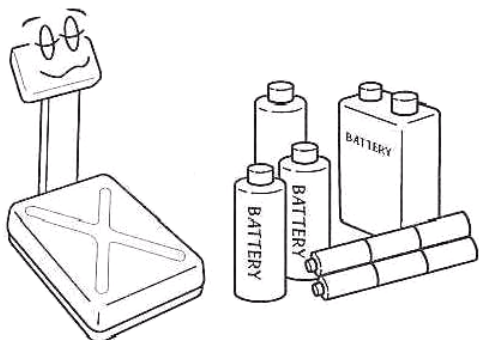

Není-li váha delší dobu používána, uložte ji s plně nabitým akumulátorem. Mohlo by dojít k jeho poškození nebo zničení.

Nevystavujte váhu náhlým změnám teplot ani dlouhodobému přímému působení slunce nebo jiných zdrojů intenzivního tepelného záření.

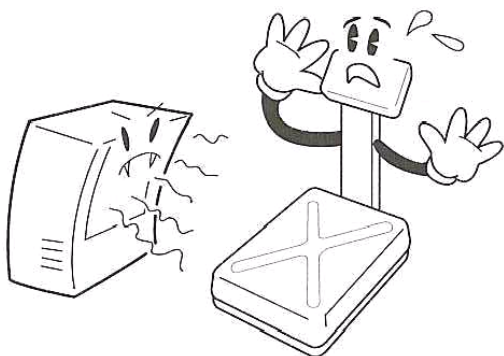
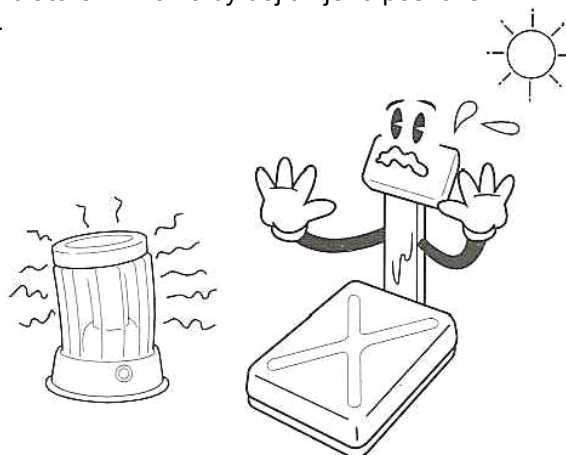

Váhu je nutno provozovat mimo síť vysokonapěťových kabelů, elektromotorů, TV přijímačů a dalších zařízení, která mohou vytvářet silné elektromagnetické pole.

Váha není určena do mokrého nebo chemicky agresivního prostředí. Čištění váhy, zejména klávesnice a displeje, provádějte pouze vlhkým hadrem bez použití agresivních chemických čisticích prostředků – ty mohou nalepat a zničit klávesnici nebo jiné plastové části váhy.

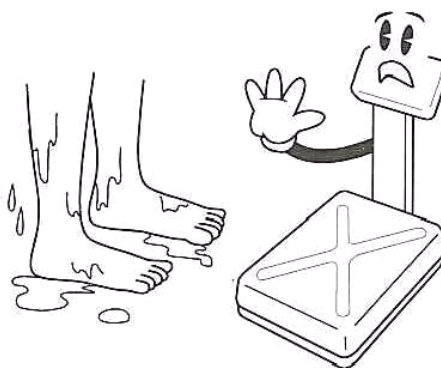

Nevystavujte váhu intenzivnímu proudění vzduchu (například z ventilátoru) ani vibracím – znemožňuje to ustálení váhy a tím dochází i ke snížení přesnosti.

Nevystavujte váhu mechanickým rázům a nepřetěžujte ji přes její maximální váživost – mohlo by dojít k poškození tenzometrického snímače zatížení. Mějte na paměti, že váha je měřidlo a podle toho je třeba s ní zacházet.

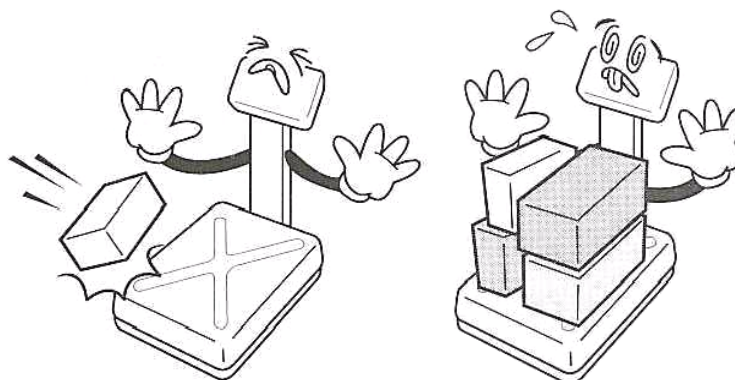

2. PŘÍPRAVA K PROVOZU

Před prvním použitím je třeba váhu zkompletovat – přišroubovat indikátor na nožce k vážicí platformě. Doporučuje se, aby tuto montáž provedl technik pověřené servisní organizace. Zamezí se tak riziku přiskřípnutí kabelu a poškození váhy.

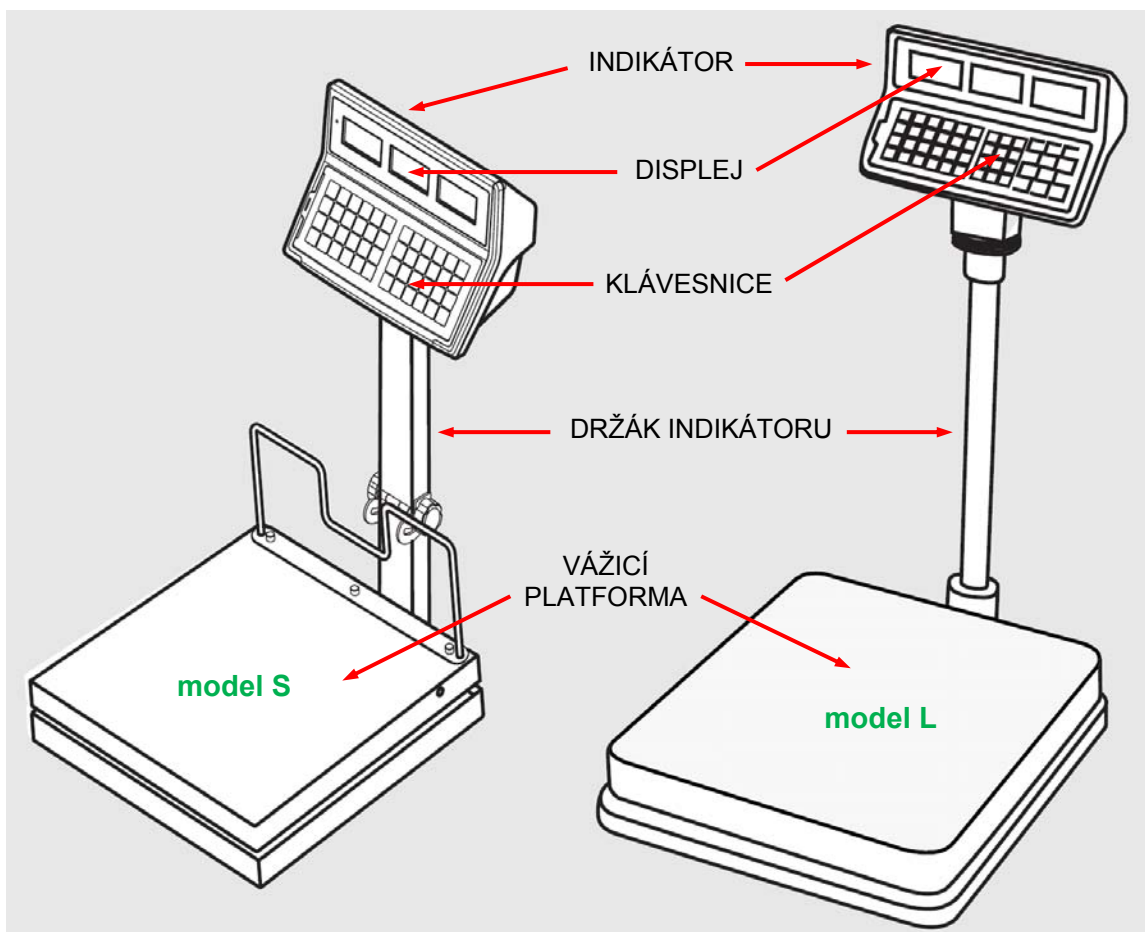

Sítovou šňůru od adaptéru je třeba připojit do zásuvky kde je střídavé síťové napětí 220 až 230V. Pro napájení používejte výhradně originální síťový adaptér DC 12V dodaný od výrobce váhy! Do větve zásuvkového obvodu, kde je připojena váha, nezapojujte spotřebiče s vyšším příkonem, způsobující kolísání napětí. Váhu lze alternativně napájet z vestavěného hermetického akumulátoru – 6V/5Ah. Ten je umístěn pod krytem na zadní straně indikátoru.

Váhu je třeba umístit na rovný a pevný povrch. Pomocí stavitelných nožek v rozích váhy ustavte váhu do vodorovné polohy – podle libely, umístěné pod krycím plechem na vážicí platformě váhy. Zkontrolujte také, zda stojí pevně a stabilně na všech čtyřech nožkách.



3. FUNKCE JEDNOTLIVÝCH PRVKŮ

3.1. ELEKTRONICKÁ VYHODNOCOVACÍ JEDNOTKA (INDIKÁTOR)

KLÁVESNICE

Klávesnice je tlačítková, krytá fóliovým ochranným krytem s popisem funkcí tlačítek.

V levé části je 24 tlačítek pro přímou (rychlou) předvolbu jednotlivých druhů zboží, tzv. PLU; uprostřed je numerická klávesnice pro zadávání jednotkové ceny a číselných údajů; v pravé části jsou pak jednotlivá funkční tlačítka.

Základní klávesnice:

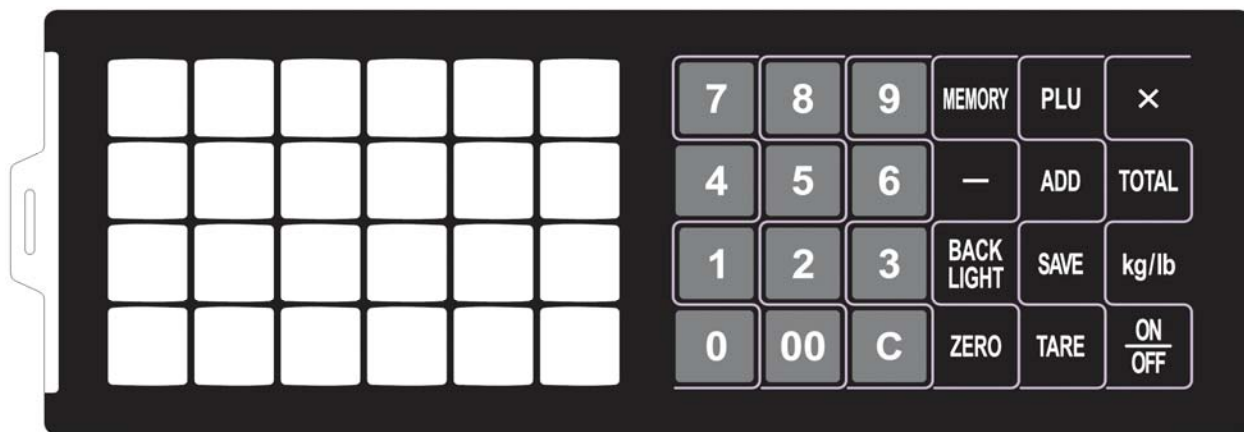

Klávesnice v jiné dizajnové modifikaci:

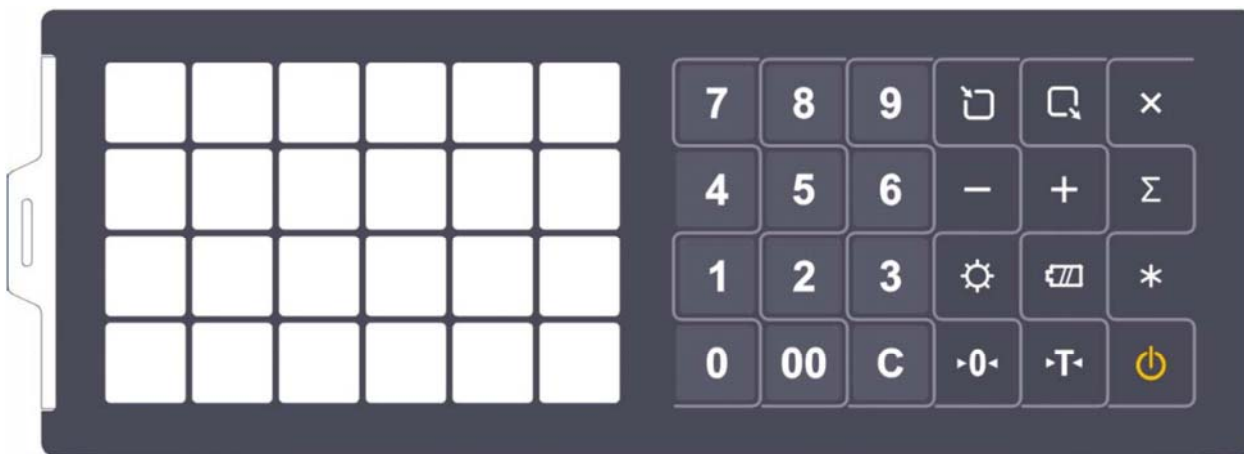

Umístění alfanumerických tlačítek pro zadávání textů v hexadecimální soustavě:

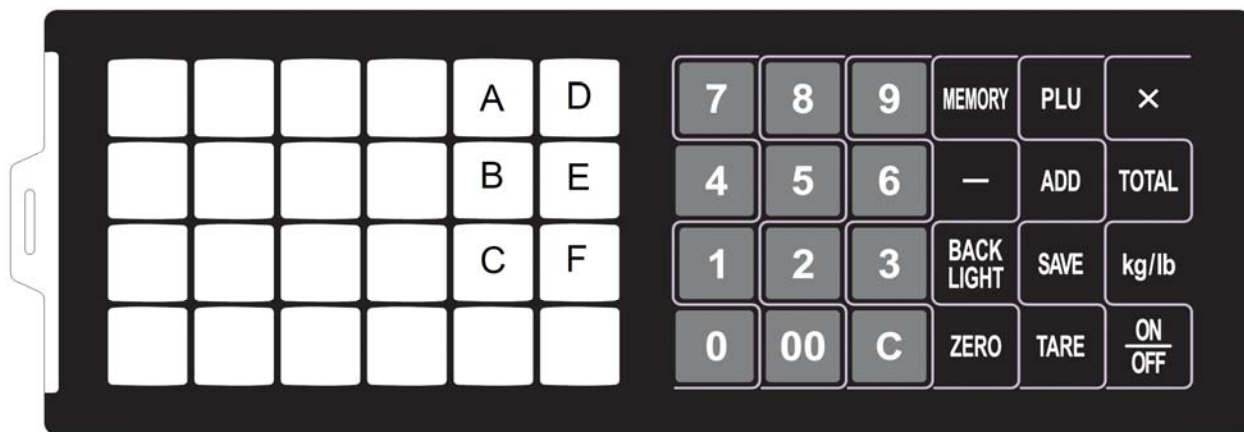

Funkce jednotlivých tlačítek na klávesnici:

	zapínání a vypínání váhy (nedochází ke galvanickému odpojení váhy od síťového napětí)
	odečtení hmotnosti obalu nebo misky („tárování“ váhy)
	ustavení nulového bodu na počátku vážení, nesvítí-li šipka u symbolu ZERO
	vymazání hodnot na displeji (kromě táry)
až	numerické klávesy pro zadávání jednotkové ceny
	zápis předvoleb PLU do paměti
	vyvolání nepřímých předvoleb PLU z paměti
	násobení většího množství stejných položek v nákupu při použití součtové paměti
	odečtení položky v nákupu při použití součtové paměti
	přičtení položky v nákupu při použití součtové paměti
	vyvolání součtu nákupu při použití součtové paměti
	aktivace nebo deaktivace podsvícení displeje
	fixace jednotkové ceny (nevynuluje se s vynulováním zátěže)
	přepnutí jednotky hmotnosti – kilogramy/libry (indikace šipkou na levém displeji)

DISPLEJ

U váhy **CAS EB** je použit podsvícený numerický šestimístný napěťově řízený LCD displej s číslicemi výšky 25mm a s pomocnými symboly, indikujícími aktuální stav při vážení a použití různých funkcí.



Význam jednotlivých symbolů na displeji (indikace symbolem nebo šipkou u nápisu na displeji):

STABLE

váha je v ustáleném stavu

ZERO

váha je skutečně ve vynulovaném stavu

NET

je použita tára, odečet obalu

SAVE

je aktivována fixace jednotkové ceny

CHARGE

signalizace připojení do el. sítě a dobíjení akumulátoru



akumulátor je blízko stavu vybití a je třeba jej dobít pro další provoz



podsvícení LCD displeje je aktivováno

PRVKY NA ZADNÍ STRANĚ INDIKÁTORU

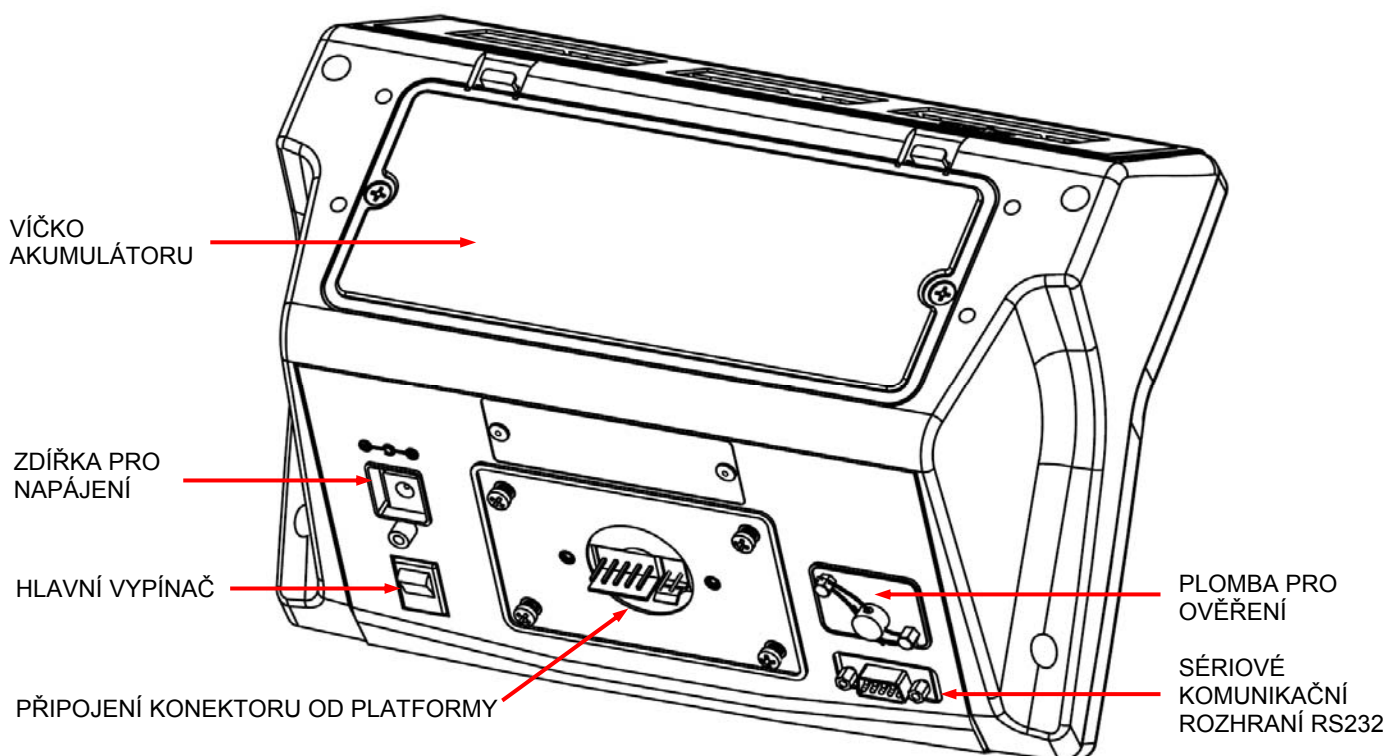

3.2. VÁŽICÍ PLATFORMA

Je kryta plechem z nerezové oceli. Rozměr vážicí plochy je odvislý od modelu (viz. Tabulka technických parametrů v kapitole 8.) vaší váhy. Není vyloučeno, aby vážený předmět přesahoval vážicí plochu platformy, pokud se zajistí, aby se neopíral o držák indikátoru, o podlahu, nebo o jiný předmět umístěný v blízkosti váhy.

4. VLASTNÍ PROVOZ, POUŽÍVÁNÍ A FUNKCE VÁHY

4.1. PRVNÍ SPUŠTĚNÍ VÁHY

Zkontrolujte, zda je vážicí platforma prázdná a váhu zapněte tlačítkem



Vyčkejte, až proběhne test a displej se vynuluje.

Správný vynulovaný stav váhy je indikován šipkou u symbolu „ZERO“ na levém displeji.

Pokud před započítím práce s váhou tento stav indikován není, stiskněte tlačítko



Ustálený stav váhy (při vynulování nebo při zatížení) je indikován šipkou u symbolu „STABLE“ na levém displeji.

Vypnutí váhy se provede po skončení práce s váhou stiskem a přidržením tlačítka

POZNÁMKA 1:

Funkce **ZERO** je standardně aktivní maximálně v rozsahu $\pm 2\%$ vážicího rozsahu vaší váhy od nuly.

POZNÁMKA 2:

Použití funkce **ZERO** a vložení neznámé **TÁRY** je vázáno při standardním nastavení na ustálený stav váhy.

4.2. ZÁKLADNÍ VÁŽENÍ

Položte na váhu vážený předmět, vyčkejte až se váha ustálí a pak můžete přečíst na displeji hmotnosti (levé displejové okénko) správný údaj o hmotnosti váženého předmětu.

4.3. VÁŽENÍ S TÁROU

Položte na vynulovanou váhu obal nebo misku, vyčkejte až se váha ustálí. (obal váží například 2kg)



Pak stiskněte tlačítko



. Hodnota hmotnosti na displeji se vynuluje.



Lze provést i opakované tárování, tedy k jedné navážce přidat další navážku nebo obal a opět vytarovat váhu.

Potom položte na vynulovanou váhu (do misky) vážený předmět a na displeji můžete přečíst správný údaj o čisté (netto) hmotnosti váženého předmětu.
(zboží váží například 1kg)



Po sejmutí váženého zboží i s obalem z váhy ukáže displej hmotnosti hmotnost táry (obalu) se záporným znaménkem.

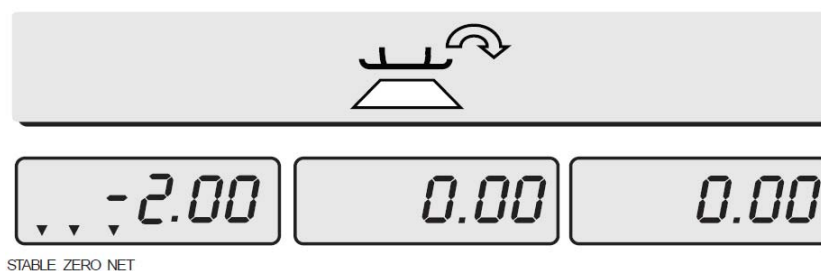

Pro vynulování stiskněte znovu tlačítko **TARE**. Hodnota hmotnosti na displeji se opět vynuluje.



4.4. PŘEDNASTAVENÍ POLOŽEK PLU

Váha model **EB** může pracovat s předvolenými položkami PLU; do paměti lze předvolit až 200 druhů zboží (položek PLU) s předem definovanou jednotkovou cenou a případně prvních 28 položek s názvem (nutno předem objednat váhu s touto verzí firmware u dodavatele). Z toho je prvních 24 položek na tzv. přímých neboli rychlých předvolbách přímo na klávesnici.

Nastavení položek PLU se provádí následujícím způsobem:

Z numerické klávesnice zadejte jednotkovou cenu (například 1,99), a to bez desetinné tečky

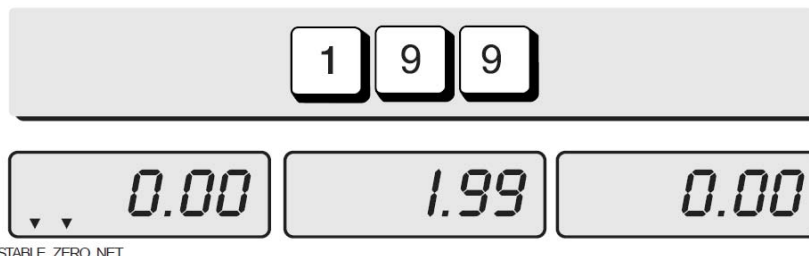

Potvrďte tlačítkem

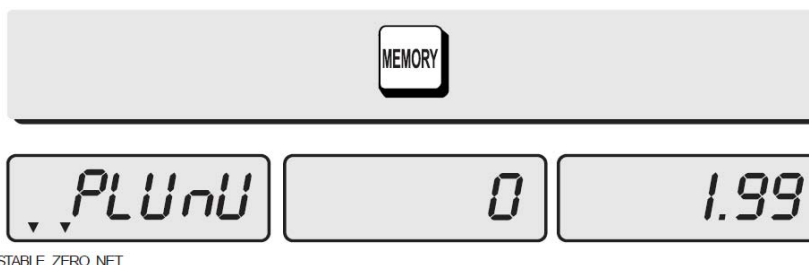

Z numerické klávesnice zadejte číslo předvolby (například 10)

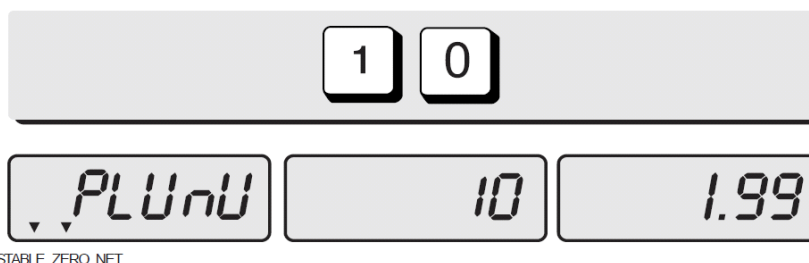

Opět potvrďte tlačítkem



; položka se uloží do paměti

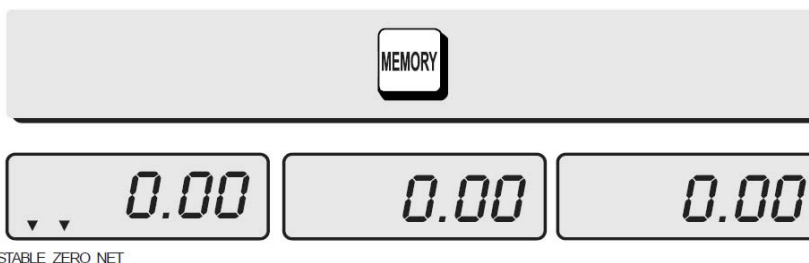

U verze váhy **EB** s možností zadání názvu položek se zadává název pomocí ASCII kódů (max. 24 znaků)

z numerické klávesnice, přičemž jednotlivá písmena názvu se oddělují tlačítkem



a celý název se uloží

tlačítkem



4.5. VYVOLÁNÍ POLOŽEK PLU Z PAMĚTI

Předvolenou položku PLU z paměti váhy lze dvojím způsobem:

Z numerické klávesnice zadejte číslo položky PLU (například 10) a potvrďte tlačítkem **PLU**

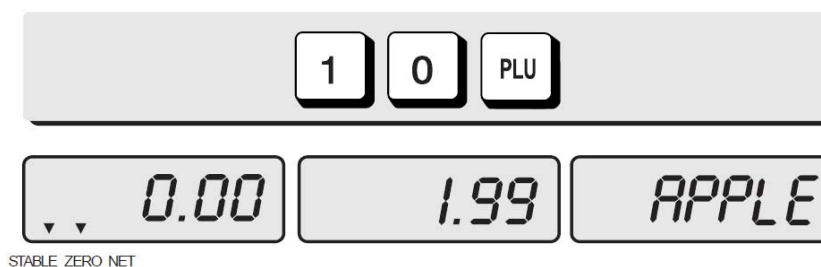

Nebo využijte jednu z 24 přímých předvolb na klávesnici váhy a vyvolejte položku přímým stiskem předvolby

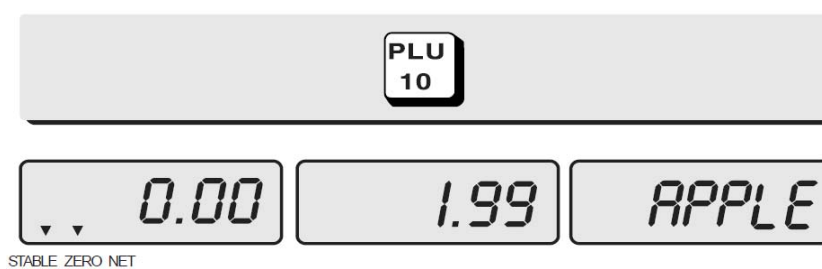

Zrušení například nesprávně zvolené položky z displeje provedte tlačítkem **C**

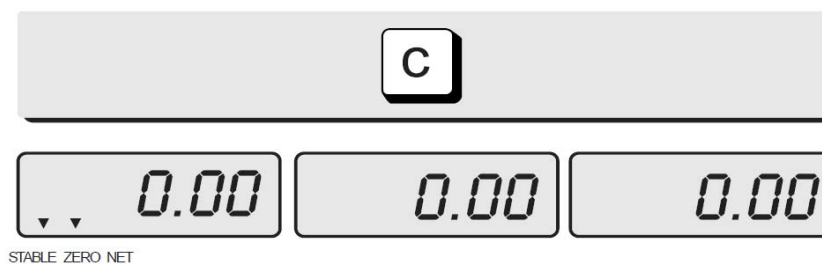

4.6. PRODEJ VÁŽENÉHO ZBOŽÍ S VÝPOČTEM CENY

4.6.1. Zadání volné jednotkové ceny

Vložte vážené zboží na vážicí platformu a zadejte z numerické klávesnice jednotkovou cenu (cenu za 1kg), a to bez desetinné tečky

(například zboží váží 20kg, jednotková cena je 1,99)

Na displeji celkové ceny se automaticky objeví celková cena za danou navážku

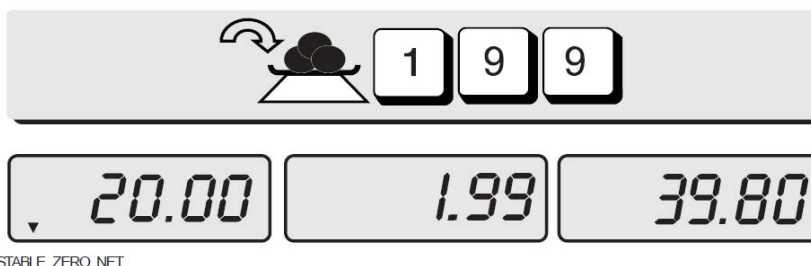

V případě, že chcete odeslat výtisk položky na tiskárnu, stiskněte tlačítko

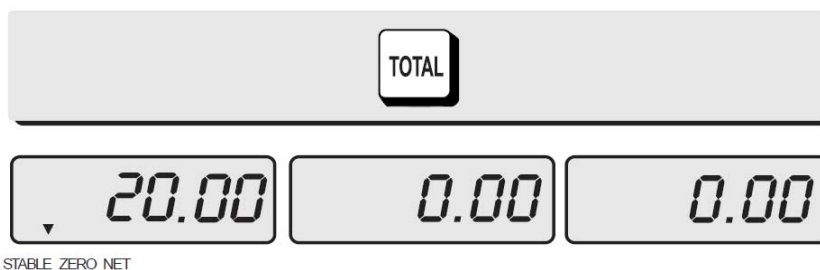

Sejměte vážené zboží z vážicí platformy; po vynulování hmotnosti se automaticky vynulují i cenové displeje

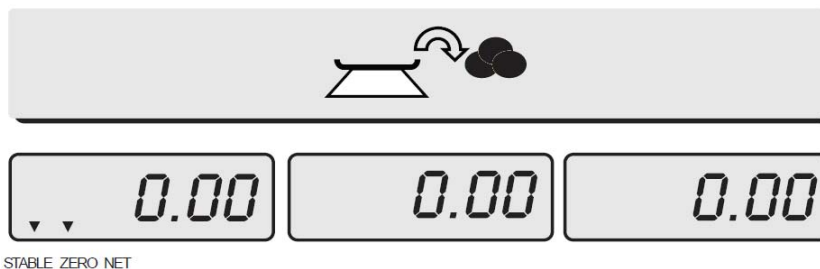

Zadaná jednotková cena nebo položka PLU vyvolaná z paměti se automaticky vždy vynuluje po sejmutí navážky z vážicí platformy s vynulováním hmotnosti (indikováno šipkou u nápisu **ZERO**) a celkové ceny.

Chcete-li, aby se zadaná jednotková cena či položka PLU nenulovala (například při vážení a prodeji stále stejného druhu zboží), můžete ji fixovat pomocí tlačítka



4.6.2. Zadání předvolené položky PLU

Vložte vážené zboží na vážicí platformu a vyvolejte z paměti předvolenou položku PLU přímou nebo nepřímou, dle kapitoly 4.5.

(například přímá předvolba PLU1, jednotková cena je 1,99, název je Banana)

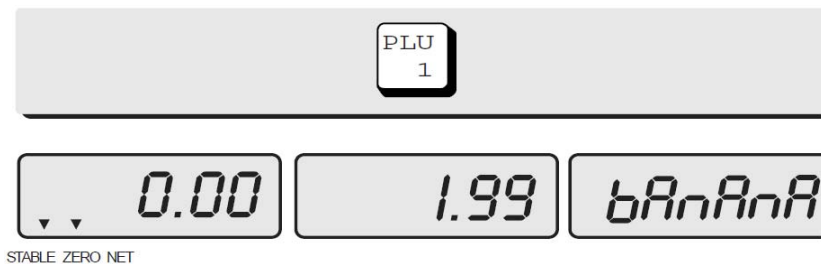

Vložte vážené zboží na vážicí

(například zboží váží 20kg)

Na displeji celkové ceny se automaticky objeví celková cena za danou navážku

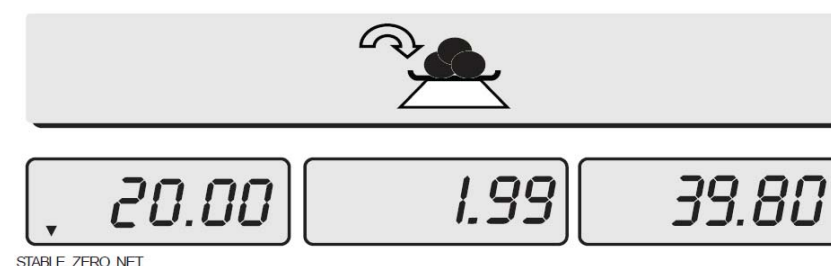

V případě, že chcete odeslat výtisk položky na tiskárnu, stiskněte tlačítko

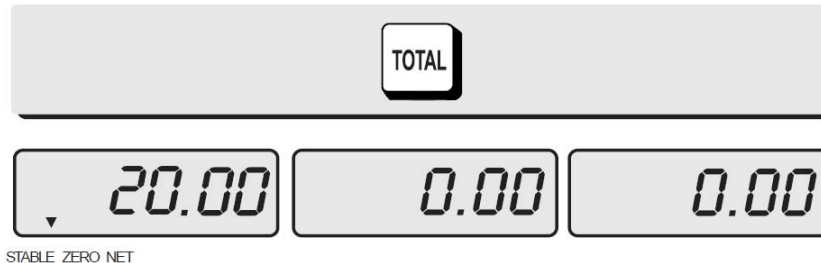

Sejměte vážené zboží z vážicí platformy; po vynulování hmotnosti se automaticky vynulují i cenové displeje

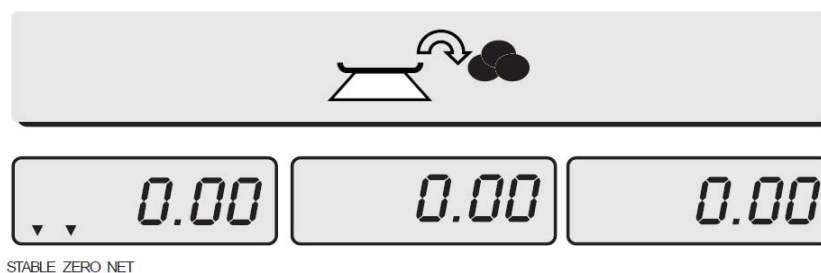

4.6.3. Sčítání položek do nákupu

Jednotlivé navážené položky lze sčítat do jednoho nákupu, při jehož uzavření váha ukáže součet všech položek daného nákupu k úhradě. Celkový nákup je limitován 1000 položek a celkovou sumou, kterou displej dokáže zobrazit.

Provedte první navážku

(například vyvoláním nepřímé předvolby PLU č.6 – „KIWI“, s jednotkovou cenou 4,99)

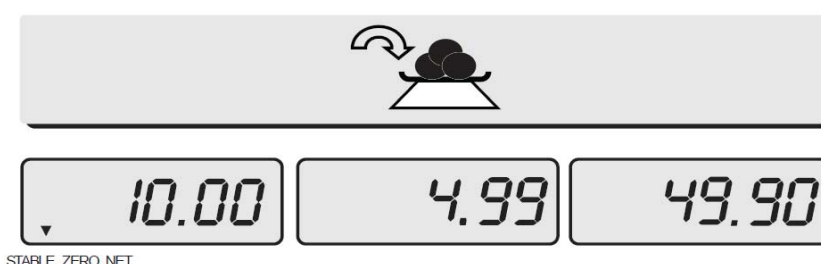

Přičtěte danou navážku (položku nákupu) do součtové paměti tlačítkem **ADD** (v jiné modifikaci tlačítkem **+**)
Displej jednotkové ceny ukáže počet položek, displej celkové ceny ukáže celkovou sumu nákupu

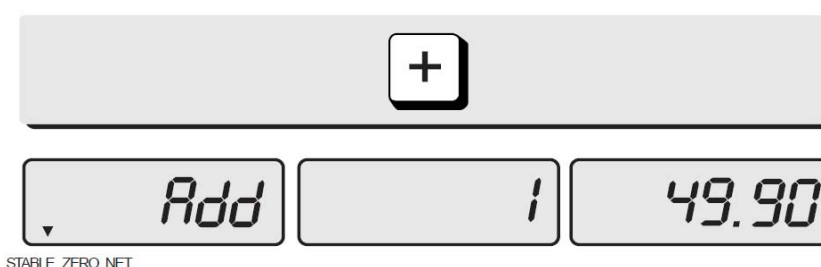

Sejměte vážené zboží z vázící platformy; po vynulování hmotnosti se automaticky vynulují i cenové displeje

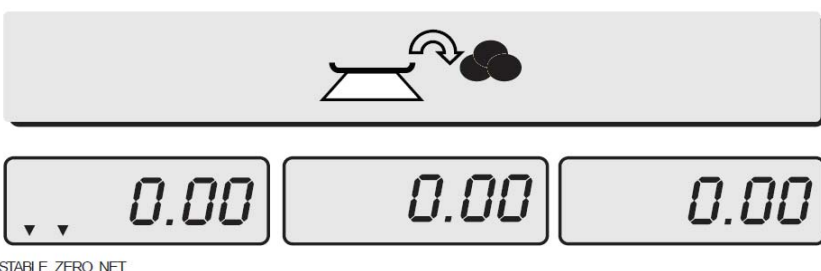

Provedte druhou navážku

(například zadáním jednotkové ceny 2,99)

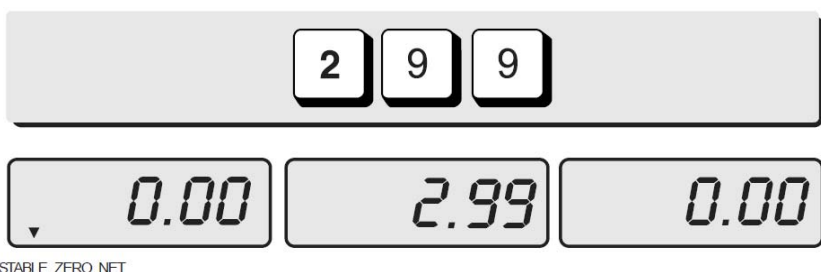



Přičtete danou navážku (položku nákupu) do součtové paměti tlačítkem **ADD** (v jiné modifikaci tlačítkem **+**)
 Displej jednotkové ceny ukáže počet položek, displej celkové ceny ukáže celkovou sumu nákupu

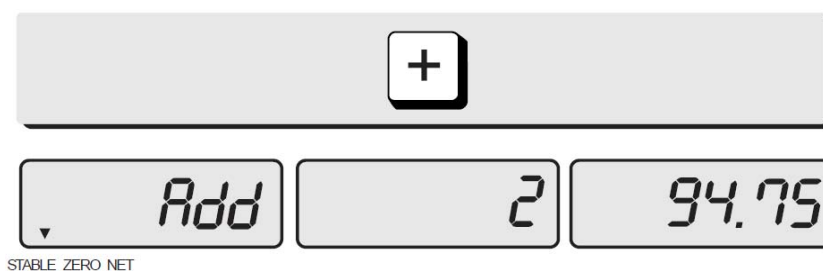

Sejměte vážené zboží z váhací platformy; po vynulování hmotnosti se automaticky vynulují i cenové displeje

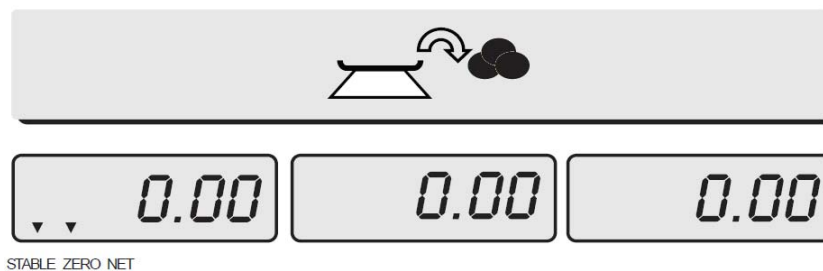

Je možno přičíst do nákupu i libovolnou neváženou položku, a to následujícím způsobem:

Zadejte z numerické klávesnice jednotkovou cenu položky
 (například cena 2,99)



Přičtete tuto třetí položku nákupu do součtové paměti tlačítkem **ADD** (v jiné modifikaci tlačítkem **+**)
 Displej jednotkové ceny ukáže počet položek, displej celkové ceny ukáže celkovou sumu nákupu

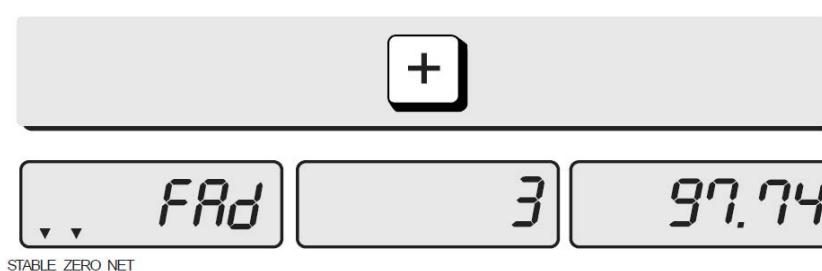

Vynulování displeje můžete provést tlačítkem **ADD** (v jiné modifikaci tlačítkem **+**)



Je možno přičíst i násobek neváženého zboží, a to následujícím způsobem:

Zadejte z numerické klávesnice jednotkovou cenu položky
(například cena 3,00)



Pro vynásobení stiskněte tlačítko **×**



Zadejte z numerické klávesnice množství (počet kusů)
(například 5ks)



Přičtěte tuto další položku nákupu do součtové paměti tlačítkem **ADD** (v jiné modifikaci tlačítkem **+**)

Displej celkové ceny ukáže celkovou sumu

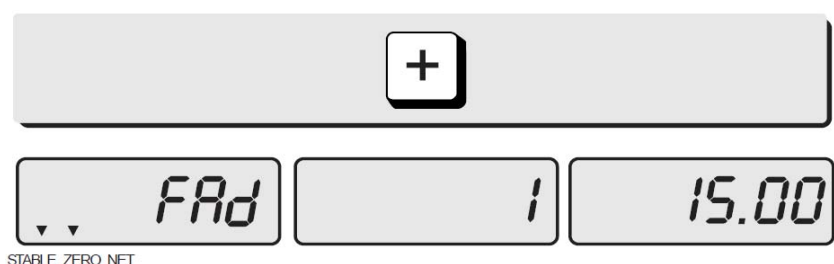

Vynulování displeje můžete provést tlačítkem **ADD** (v jiné modifikaci tlačítkem **+**)

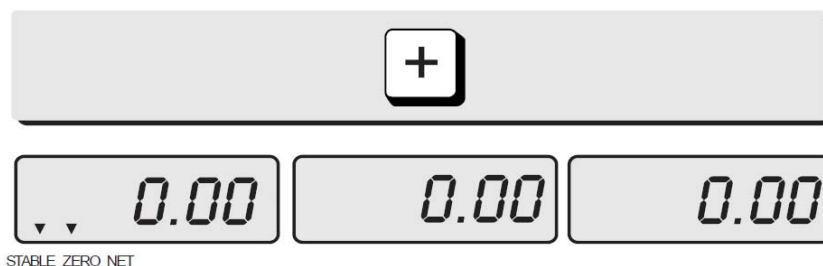

Součet (totál) celého nákupu můžete vyvolat ze součtové paměti následujícím způsobem:

Stiskněte tlačítko **TOTAL** a na displeji se zobrazí celkový počet položek a celková suma nákupu

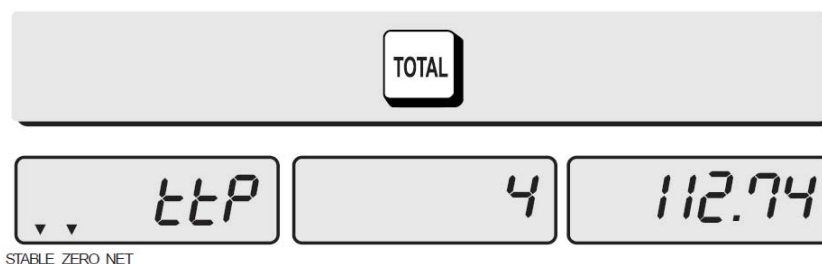

Je možno dál pokračovat v nákupu, nebo daný nákup vynulovat tlačítkem **C**

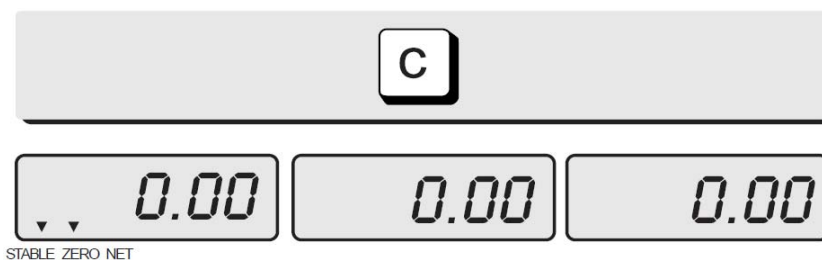

4.6.4. Výpočet vratné částky při ukončení nákupu

Po vyvolání totálu nákupu lze zadat z numerické klávesnice placenou částku a váha vypočte vratnou částku (například platba 120,00 nákupu za 112,74)



Po potvrzení tlačítkem **TOTAL** ukáže váha na displeji celkové ceny vypočtenou vratnou částku (například 7,26)



4.6.5. Stornování chybných položek z nákupu

Jednotlivé položky lze sčítat do jednoho nákupu, avšak v případě potřeby stornování některé položky lze tuto položku odečíst přesně opačným způsobem, jak byla přičtena

Pro stornování nevážené položky zadejte z numerické klávesnice jednotkovou cenu a potvrďte tlačítkem 

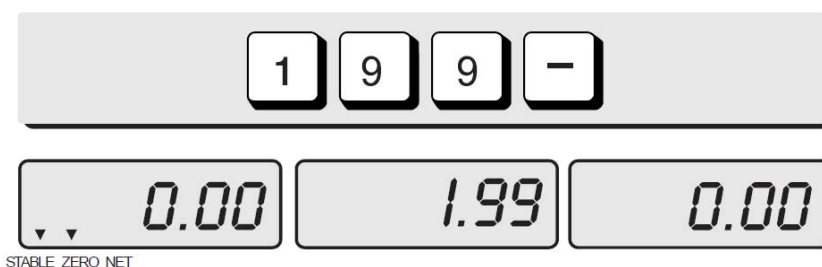

Pro stornování vážené položky zadejte z numerické klávesnice jednotkovou cenu, vložte na vážicí platformu stornované zboží a potvrďte tlačítkem 



4.6.6. Vyvolání denního totálu všech nákupů

Z paměti váhy lze vyvolat celkový součet (totál) všech položek přičtených do součtové paměti, tedy všech nákupů.

Stiskněte tlačítko  a přidržte asi 3 sekundy

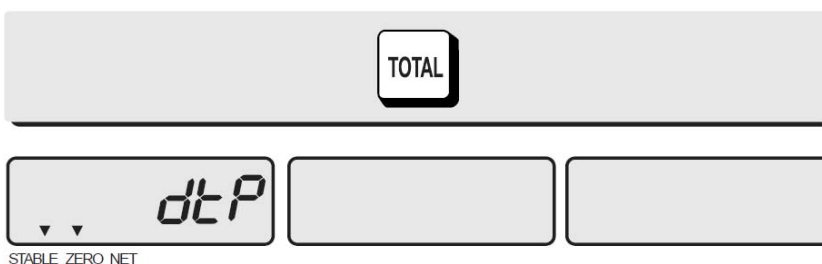

Znovu stiskněte tlačítko  a na displeji se zobrazí celkový totál všech položek ze součtové paměti



Výmaz denního totálu se provede tlačítkem  po jeho vyvolání a zobrazení na displeji

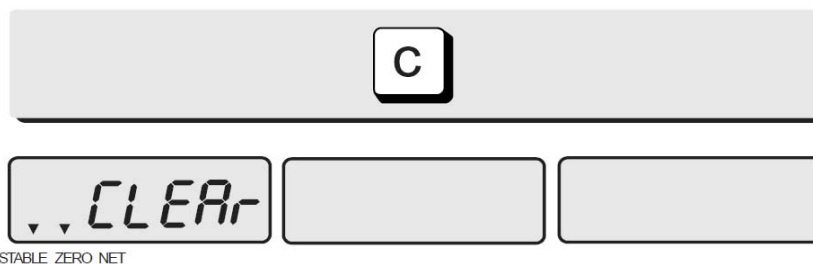

4.7. POUŽITÍ PODSVÍCENÍ DISPLEJE

Podsvícení výrazně zlepšuje čitelnost LCD displeje. Má však poměrně velkou spotřebu energie a zkracuje tedy dobu provozu z akumulátoru, pokud váha není připojena do elektrické sítě.

Váha CAS **EB** je vybavena modrým podsvícením displeje, které pracuje v režimu závislém od uživatelského nastavení dle kapitoly 5.

V případě používání manuální aktivace se podsvícení aktivuje nebo zhasíná tlačítkem



Jinak se podsvícení displeje aktivuje automaticky se změnou zatížení nebo vstupem z klávesnice a zhasíná po době nastavené v odstavci 5.2.

5. UŽIVATELSKÉ NASTAVENÍ VÁHY

Některé funkce váhy **EB** si můžete přednastavit takřka na míru, tak, aby váha optimálně vyhovovala vašemu způsobu používání.

Postup při vstupu do nastavení a při nastavování funkcí je následující:

Vstup do uživatelského nastavení:

Ve vypnutém stavu stisknete tlačítko , přidržíte je a současně stisknete tlačítko . Displej ukáže „U Set“.

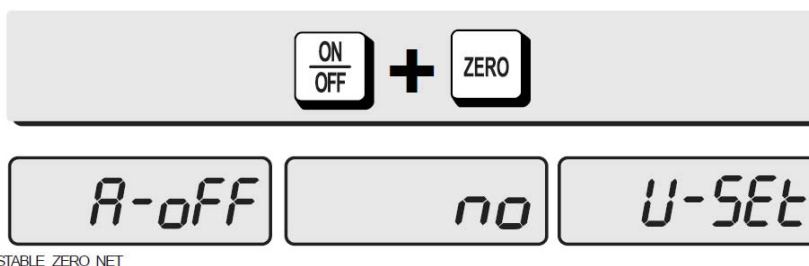

Pohyb v jednotlivých krocích nastavovacího menu:

Provádí se tlačítkem .

Změna v nastavení jednotlivých kroků (parametrů):

Provádí se pomocí tlačítka .

Potvrzení (uložení do paměti) celého nastavení a výstup z uživatelského nastavení:

Provede se automaticky po vyskočení z posledního kroku nastavení (nastavení typu tiskárny) tlačítkem .

Tabulka menu uživatelského nastavení:

Krok v menu:	Význam:	Možnosti nastavení:	Popis nastavení, charakteristika:
Auto-Power OFF	Automatické vypnutí váhy	„no“	automatické vypínání není aktivováno
		„10“	váha se automaticky vypne za 10 minut od poslední aktivity
		„30“	váha se automaticky vypne za 30 minut od poslední aktivity
		„60“	váha se automaticky vypne za 60 minut od poslední aktivity
LCD Backlight	Podsvícení displeje – aktivace	„oFF“	podsvícení displeje je vypnuto
		„on“	podsvícení displeje je stále zapnuto
		„3“	podsvícení displeje se zhasíná 3 sekundy od poslední aktivity
		„5“	podsvícení displeje se zhasíná 5 sekund od poslední aktivity
Backlight Bright Control	Podsvícení displeje – intenzita	„1“ až	nejmenší jas podsvícení displeje
		„3“	sřední jas podsvícení displeje
		až „7“	nejvyšší jas podsvícení displeje
Low Battery Backlight On/Off	Vypnutí podsvícení při vybitém akumulátoru	„bL on“	podsvícení displeje je aktivní dle nastavení „LCD Backlight“ i při slabém nabití akumulátoru
		„bL oFF“	podsvícení displeje se při slabém nabití akumulátoru (signalizace symbolem baterie na displeji) automaticky vypne
Printer Selection	Výběr tiskárny	„non“	data se přes RS232 neodesílají, není zvolena žádná tiskárna
		„DEP50“	je zvolena etiketovací tiskárna DEP50
		„DLP50“	je zvolena tiskárna s tiskem na pásku DLP50

Oranžovou barvou je označeno defaultní (výchozí) nastavení.

5.1. NASTAVENÍ AUTOMATICKÉHO VYPÍNÁNÍ VÁHY PŘI NEČINNOSTI

Vstupte do uživatelského nastavení a tlačítkem **TARE** zvolte režim automatického vypínání váhy při delší nečinnosti dle Tabulky uživatelského nastavení (například po 30 minutách nečinnosti)

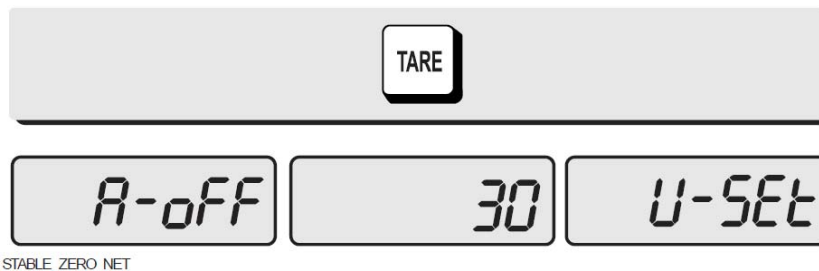

Potvrďte tlačítkem **ZERO** a váha skočí do dalšího kroku nastavení

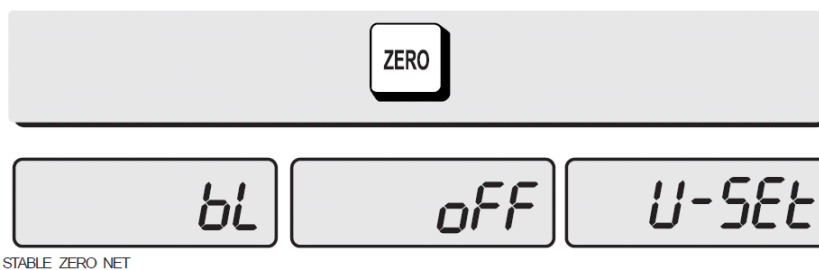

5.2. NASTAVENÍ REŽIMU PODSVÍCENÍ DISPLEJE

Tlačítkem **TARE** zvolte režim podsvícení displeje dle Tabulky uživatelského nastavení

(například automatické zhasnutí po 5 sekundách nečinnosti)

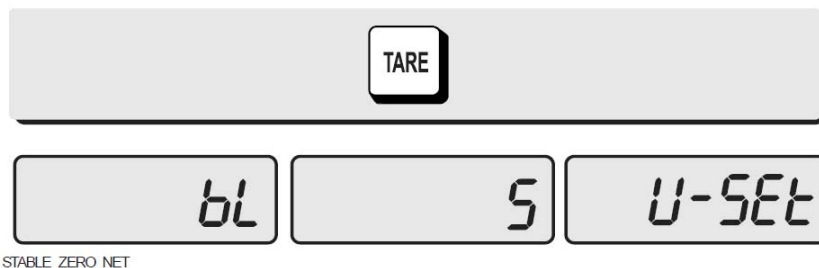

Potvrďte tlačítkem **ZERO** a váha skočí do dalšího kroku nastavení

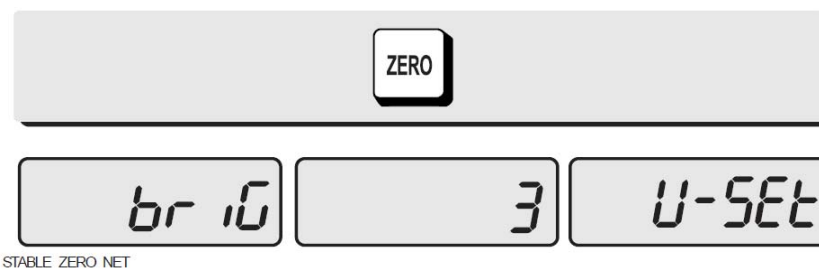

5.3. NASTAVENÍ JASU PODSVÍCENÍ DISPLEJE

Tlačítkem **TARE** zvolte jas (intenzitu) podsvícení displeje dle Tabulky uživatelského nastavení (od 1 do 7)

(například střední intenzita 3)

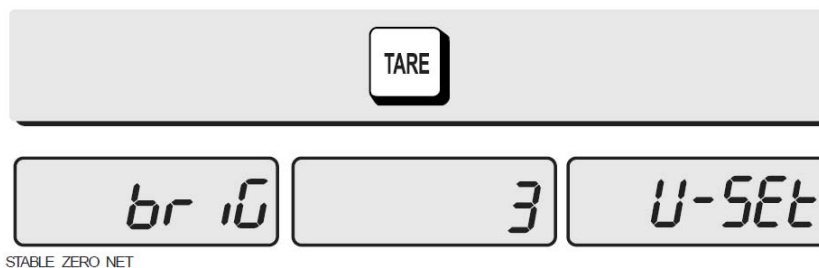

Potvrďte tlačítkem **ZERO** a váha skočí do dalšího kroku nastavení

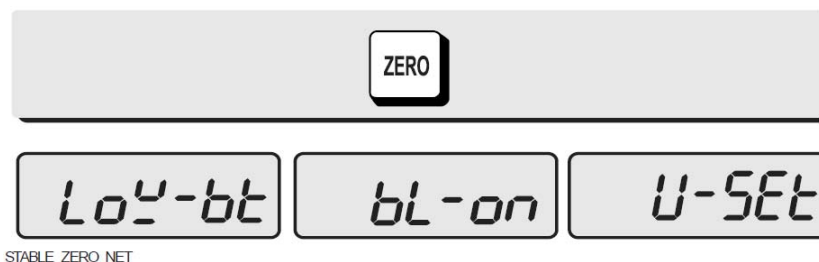

5.4. NASTAVENÍ VYPNUTÍ PODSVÍCENÍ DISPLEJE PŘI VYBITÉM AKUMULÁTORU

Tlačítkem **TARE** zvolte režim podsvícení displeje dle Tabulky uživatelského nastavení (bL on / bL oFF)

(například „bL on“ – tedy podsvícení aktivní i při symbolu vybitého akumulátoru)

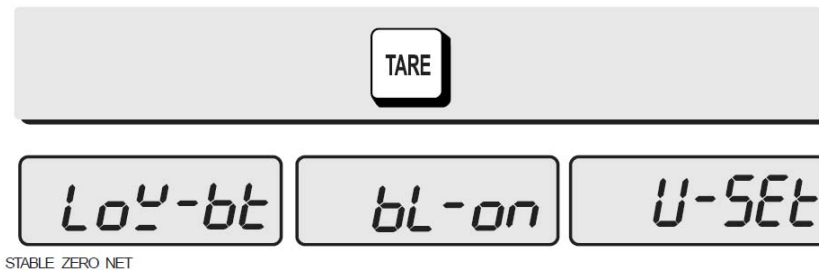

Potvrďte tlačítkem **ZERO** a váha skočí do dalšího kroku nastavení

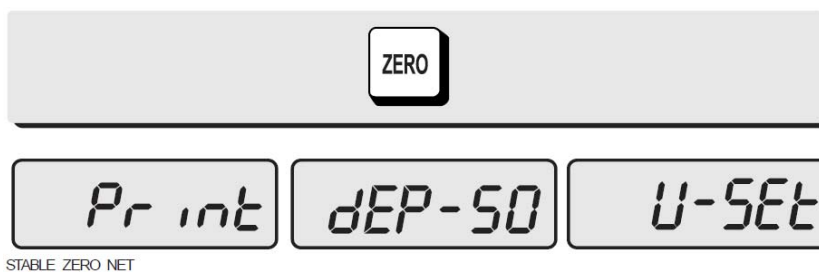

5.5. VOLBA POUŽITÉ TISKÁRNY

Tlačítkem **TARE** zvolte použitou tiskárnu dle Tabulky uživatelského nastavení (žádná tiskárna / DEP50 / DLP50) (například „DEP50“ – tiskárna bonů)

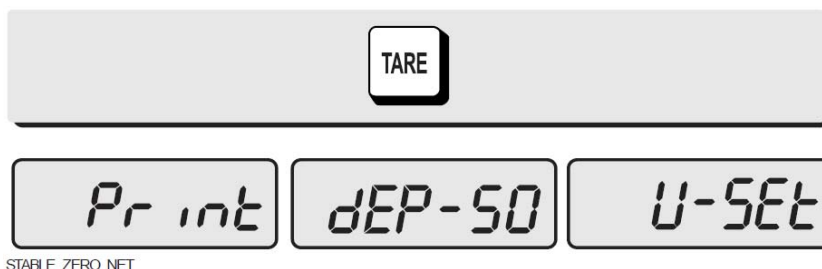

Potvrďte tlačítkem **ZERO** ; tím vystoupíte z uživatelského nastavení a váha skočí do základního vážicího režimu

5.6. NASTAVENÍ PRO TISK, KONFIGURACE A POUŽITÍ TISKÁRNY

Veškerá nastavení pro tiskárnu a tisk etiket či bonů (účtenek), včetně nastavení záhlaví, data a času, ponechte prosím raději na servisním technikovi kompetentní servisní firmy.

6. SIGNALIZACE A CHYBOVÁ HLÁŠENÍ

SIGNALIZACE:	PŘÍČINA:	ODSTRANĚNÍ:
Err 0	Váha se po zapnutí nemůže ustálit	Odstraňte všechny příčiny, znemožňující ustálení váhy (průvan, vibrace...)
Err 1	Na váze zůstala po zapnutí do sítě větší zátěž, než je váha schopna pojmout jako nulovou zátěž	Je třeba sundat vše z vážicí platformy a znovu váhu zapnout
Err 3	Váha je přetížena nad svoji maximální váživost	Uberte zátěž z vážicí platformy
Err 4	Při zadání platby byla zadána příliš nízká placená částka	Je třeba zadat větší placenou částku
Err 5	Byla opakovaně použita tára, což není u tohoto modelu váhy přípustné	Je třeba zrušit původní táru a zadat znovu novou táru
Err 6	Celková suma v součtové paměti překročila limit daného modelu váhy	Je třeba rozdělit takto velký nákup na dva nebo více nákupů
Err 8	Přepočtový kurs pro Euro byl zadán mimo limit, tedy pravděpodobně nesprávně	Zadejte znovu správný přepočtový kurs

7. NAPÁJENÍ VÁHY, DOBÍJENÍ AKUMULÁTORU

Váha **EB** je standardně napájena ze sítě AC 230V/50Hz přes síťový adaptér DC 12V/1,25A.

Konektor napájecího adaptéru připojte do zdířky na zadní straně indikátoru.

Pro napájení váhy používejte výhradně originální síťový adaptér dodaný vašim prodejcem nebo autorizovaným servisem!

V případě potřeby (mimo dosah elektrické sítě) je možno využít alternativní napájení z vestavěného hermetického akumulátoru. Indikátor váhy je vybaven bezúdržbovým hermetickým akumulátorem 6V/5Ah, jehož životnost je několik roků v závislosti na okolní teplotě a ostatních vlivech. Akumulátor je umístěn pod víčkem na zadní straně indikátoru. Bez použití podsvícení displeje může váha pracovat při napájení z akumulátoru až 200 hodin.

Připojení váhy do elektrické sítě je indikováno kontrolkou na displejovém panelu váhy vlevo od displeje u nápisu **CHARGE**; kontrolka svítí bez ohledu na to, zda je indikátor používán či nikoliv a svou barvou zároveň indikuje stav nabití nebo nabíjení akumulátoru:

Zelená – akumulátor je plně nebo dostatečně nabitý

Rudá – akumulátor je blízko vybitému stavu

Žlutá – akumulátor se nabíjí

Stav akumulátoru blízko jeho úplnému vybití je indikován symbolem baterie na displeji indikátoru. V této situaci je nutno neprodleně akumulátor dobít, nebo připojit váhu do elektrické sítě, protože práce s váhou bude možná už jen několik minut.

8. ZÁKLADNÍ TECHNICKÉ ÚDAJE

TECHNICKÉ ÚDAJE:	EB-60S	EB-150S	EB-60L	EB-150L
maximální váživost	60kg	150kg	60kg	150kg
minimální váživost	200g	400g	200g	400g
rozlišení - dílek	do 30kg: 10g od 30kg do 60kg: 20g	do 60kg: 20g od 60kg do 150kg: 50g	do 30kg: 10g od 30kg do 60kg: 20g	do 60kg: 20g od 60kg do 150kg: 50g
tára	-29,99kg	-59,98kg	-29,99kg	-59,98kg
rozměr vážicí platformy (ŠxH)	350x400mm		394x514mm	
celkové rozměry váhy (ŠxHxV)	350x595x585mm		420x635x820mm	
hmotnost vlastní váhy	cca.15kg		cca.15kg	
displej	3x numerický 6 míst, LCD s modrým podsvícením, výška číslic 25mm			
komunikace	sériové rozhraní RS-232 pro počítač nebo tiskárnu			
napájení ze sítě	AC 230V, 50Hz / adaptér DC 12V, 1,25A			
alternativní napájení	hermetický akumulátor 6V/5Ah			
rozsah provozních teplot	-10°C až +40°C			
třída přesnosti	III. dle evropského metrologického schválení UK 2826			

Zapojení kabelu pro sériovou tiskárnu nebo počítač:

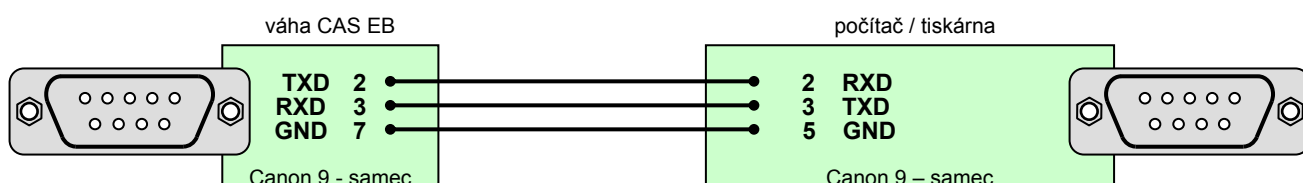

9. OVĚŘENÍ (CEJCHOVÁNÍ) VÁHY

Pokud je váha používána jako stanovené měřidlo (zejména v obchodním styku), je třeba, aby byla ověřena – jak ukládá Zákon č.505/1990 o metrologii.

Ověření váhy spočívá v přezkoušení jejích vlastností a parametrů a je kromě jiného podmíněno čitelným výrobním (typovým) štítkem, umístěným na boku plastového krytu váhy. Pokud daná váha splňuje podmínky pro ověření, je označena ověřovacími značkami.

První přezkoušení a ověření neboli tzv. **ES zkoušku váhy** může provést výrobce, nebo Český metrologický institut, jako státní metrologický orgán v ČR.

Následné ověření, vždy po dvou letech, může v ČR provést pouze Český metrologický institut, nejlépe ve spolupráci s pověřenou servisní firmou, která před ověřením zkontroluje vlastnosti dané váhy a zajistí, aby parametry váhy splňovaly podmínky pro ověření.

Jako ověřovací značky jsou aplikovány:

Ochranný štítek na indikátoru, zamezující neoprávněnému přístupu do nastavení váhy. Dále je ověřovacím štítkem přelepen výrobní štítek dané váhy. Při prvním ověření se poblíže výrobního štítku je také vylepen zelený štítek s písmenem „M“ a značka „CE“ s číslem notifikované organizace.

10. CO OBSAHUJE STANDARDNÍ DODÁVKA VÁMI ZAKOUPENÉHO ZAŘÍZENÍ

Některé volitelné příslušenství, lze objednat za příplatek. Dovozce si vyhrazuje právo dodat zařízení s některým uvedeným příslušenstvím jako komfortní výbavou, aniž toto promítne do ceny zařízení a aniž na tuto skutečnost uživatele předem upozorní.

Vaše zařízení je standardně dodáno s tímto příslušenstvím:

- kartonová krabice s polystyrénovým lůžkem
- Návod k obsluze v českém jazyce
- vážicí platforma s vyvedeným kabelem od snímače k indikátoru
- nerezový krycí plech vážicí platformy + tlumící guma (pod plech)
- ocelový stativ – držák indikátoru
- indikátor
- napájecí síťový zdroj DC12V/1,25A

Prohlášení o ekologické likvidaci elektroodpadu

Podle platné legislativy a Zákona č.185/2001Sb. se od 13.8.2005 odpovědnost za nakládání s odpadem z elektrických a elektronických výrobků a financování jeho likvidace převádí zejména na jejich výrobce a dovozce.

Společnost ZEMAN Váhy s.r.o. přispívá na ekologickou likvidaci svých elektrozařízení v rámci kolektivního systému **RETELA**.

Odložením použitého elektrozařízení na správné místo bude umožněno jeho zapojení do procesu ekologického nakládání, řádného zpracování a recyklace.

Nová elektrozařízení jsou značena symbolem přeškrtnuté popelnice (viz. níže) nebo číslem „08/05“.

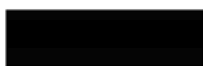
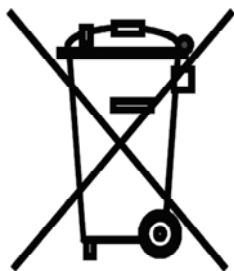

JAK NAKLÁDAT S VYSLOUŽILÝMI ELEKTROZAŘÍZENÍMI

Pro odkládání (likvidaci) elektrozařízení máte tyto možnosti:

1. Elektroodpad navracejte do místa prodeje, buď přímo na hlavní provozovnu naší firmy ZEMAN Váhy s.r.o. nebo zprostředkovateli prodeje
2. Ponechejte na odkladovém místě ve vašich prostorách a po nahromadění většího množství nás informujte o nutnosti odvozu, který zajistíme
3. Na webových stránkách RETELY www.retela.cz si najdete nejbližší veřejné sběrné místo a zde dosloužilé zařízení bezplatně odložíte

Prohlášení o nakládání s obaly

Podle platné legislativy a Zákona č.477/2001Sb. se od 28.3.2002 odpovědnost za nakládání s obaly a financování jeho likvidace převádí zejména na jejich výrobce a dovozce.

Společnost ZEMAN Váhy s.r.o. přispívá na ekologickou likvidaci svých obalů v rámci kolektivního systému **EKO-KOM** pod klientským číslem EK-F00040720.

Obaly spadají do systému zpětného odběru, aby se mohly co neekonomičtěji a neekologičtěji recyklací opětovně využívat.

Odložením použitých obalů na správné místo bude umožněno jeho zapojení do procesu ekologického nakládání, řádného zpracování a recyklace.

Recyklovatelné obaly jsou označeny značkou **ZELENÝ BOD** (viz. níže); tato značka je ochrannou známkou.

Označení obalu značkou ZELENÝ BOD znamená, že za tento obal byl uhrazen finanční příspěvek organizaci zajišťující zpětný odběr a využití obalového odpadu v souladu se Směrnicí ES 94/62.



JAK NAKLÁDAT S OBALY

Pro odkládání (likvidaci) obalů máte tyto možnosti:

1. Zapojte se do třídění komunálního odpadu a navracejte obaly do sběrného dvora
2. Nepotřebné obaly odevzdejte do výkupu druhotných surovin

Více informací naleznete na www.ekokom.cz .